

Unterputz Schalterprogramm

Farbübersicht



schwarz matt (-775)
mit Rahmen schwarz
matt (-775)



alpinweiß (-74)
Mit Rahmen
alpinweiß (-74)



elfenbeinweiß (-72)
mit Rahmen
elfenbeinweiß (-72)



studiow. matt (-774)
mit Rahmen
studiow. matt (-774)



elfenbeinweiß (-72)
mit Rahmen
solargold (-73)



champ. metallic (-79)
mit Rahmen
champ. metallic (-79)



brombeer (-777)
mit Rahmen
chroma (-726)



alpinweiß (-74)
mit Rahmen
chroma (-726)



alusalber (-783)
mit Rahmen
chroma (-726)



Permanente Lichtaura in ausgeschaltetem Zustand durch langlebige LED-Technik in den Farben Weiß, Rot und Blau.

Produkteigenschaften

- ROHS konform
- Abdeckung: Thermoplast (PC)
 - schlag- und bruchfest
 - UV-beständig,
 - PVC- und halogenfrei
- Für Kanalinstallation geeignet

Technische Daten

Maße

Wippe Abdeckung
Abdeckrahmen 1fach
Einbautiefe UP-Einsätze

71 mm x 71 mm
81 mm x 81 mm
Für UP-Dosen nach DIN 49073-1
(wenn nicht gesondert angegeben)

Aufbauhöhe Schalter
Aufbauhöhe Steckdose

13 mm
14 mm

Schutzart

IP 20

Betriebstemperatur

-5 °C ... 40 °C

Lagertemperatur

-25 °C ... 40 °C

Design



Schalter/Taster mit
Betätigungsknopf und
Glimmlampe
Farbe: studioweiß matt



Serienschalter/Doppeltaster mit
geschlossener Oberfläche
Farbe: alpinweiß



Busch-Jalousiecontrol® II IR-
Bedienelement mit Aufdruck
Farbe: alpinweiß



Busch-Dimmer® mit Drehknopf
und Glimmlampe
Farbe: alpinweiß



Busch-Radio iNet

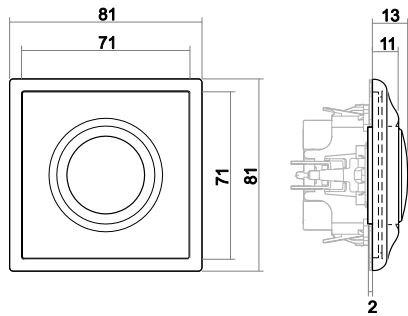

SCHUKO® Steckdose
Farbe: alpinweiß

Maßzeichnungen ausgewählter Artikel

Schalter 1-fach

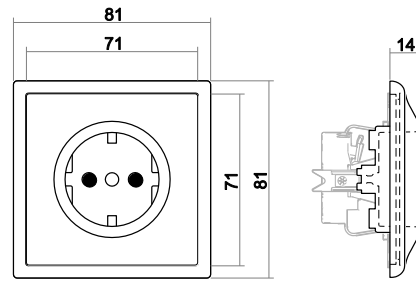

Steckdose 1-fach

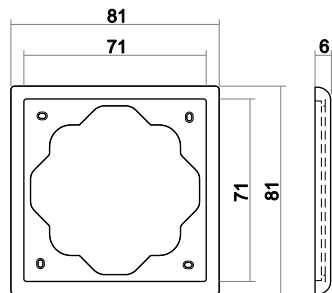

Abdeckrahmen 1-fach

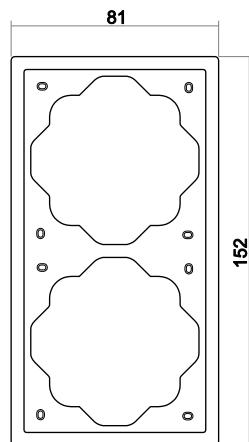

Abdeckrahmen 2-fach

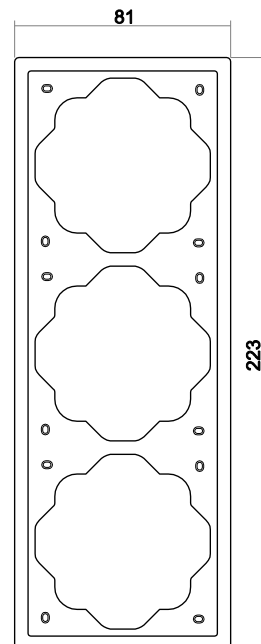

Abdeckrahmen 3-fach

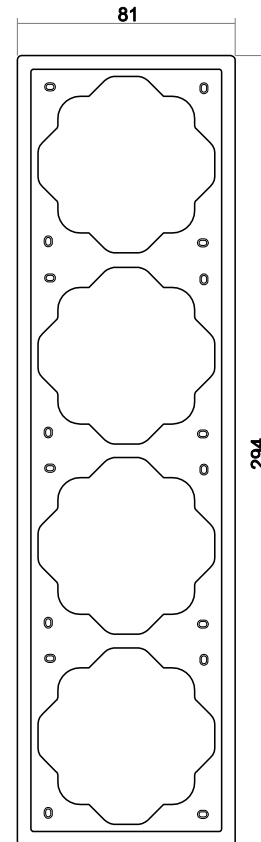

Abdeckrahmen 4-fach

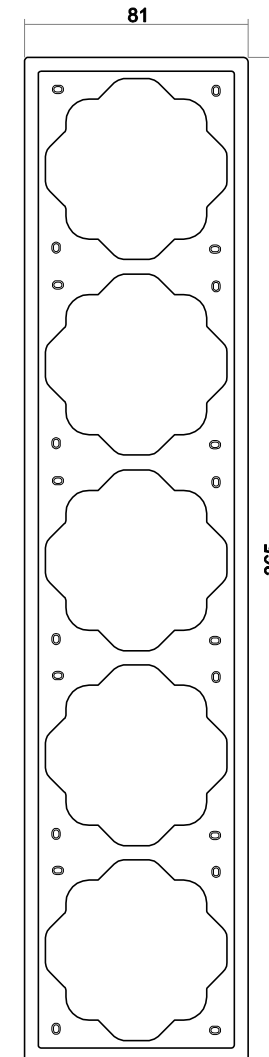



Abdeckrahmen 5-fach

Design der Busch-Jaeger
Schalterprogramme mit der
Lichtschalter-App erleben.
Kostenloser Download für
iOS und Android



Busch-Jaeger Elektro GmbH
Freisenbergstraße 2
58513 Lüdenscheid
Zentraler Vertriebsservice:
02351-956-1600
www.busch-jaeger.de

 [Busch-Jaeger bei Facebook](#)
 [Busch-Jaeger bei YouTube](#)