

## Kurzanleitung

Busch-Welcome® IP meets  
Busch-free@home® App next

# How-To\_

### Beschreibung:

Das Kamerabild aus Busch-Welcome® IP kann nun auch in die Busch-free@home® App next eingebunden werden. Wie kopple ich die Systeme?



# Busch-Welcome® IP/ Busch-free@home®

## Einleitung:

Das Kamerabild aus Busch-Welcome® IP kann auch in die Busch-free@home® App next ① eingebunden werden. Praktisch dabei ist, dass man nicht zwischen den beiden App´s wechseln muss und alles auf einen Blick hat.

## Voraussetzung:

- Eingerichtetes free@home System mit einem Softwarestand Vers. 3.1.2 oder höher inkl. Anmeldung an myBUSCH-JAEGR
- Eingerichtete Busch-Welcome® IP Anlage
- Die Busch-Welcome® IP Innenstation ist bei myBUSCH-JAEGER angemeldet
- Die eingerichteten Systeme (Busch-Welcome® IP / Busch-free@home®) befinden sich im gleichen Netzwerk
- Nutzung der Busch-free@home® App next ab Version V2.2.0-36 (Bei der Einrichtung befindet sich das Gerät auch im gleichen Netzwerk)

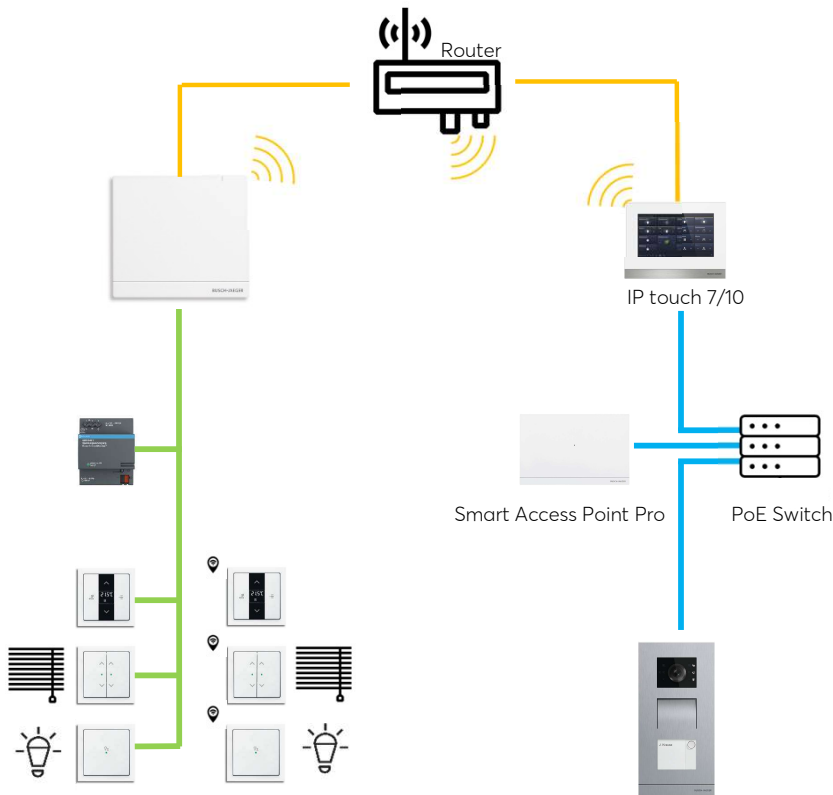

Busch-free@home®

Busch-Welcome® IP

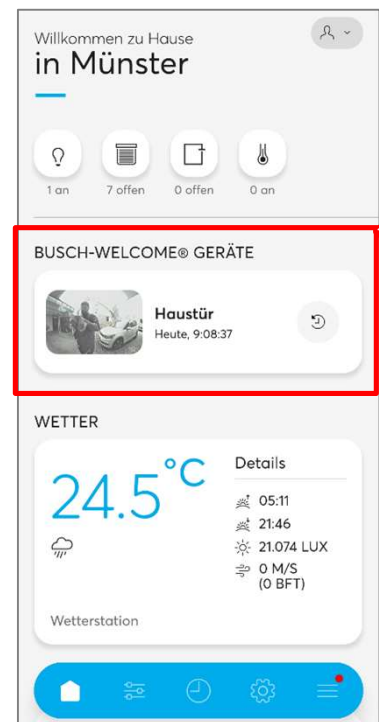

# Busch-Welcome® IP/ Busch-free@home®

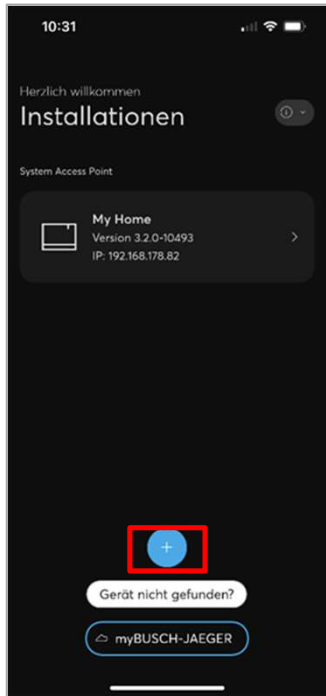

1. Im Startbildschirm über „+“ System hinzufügen

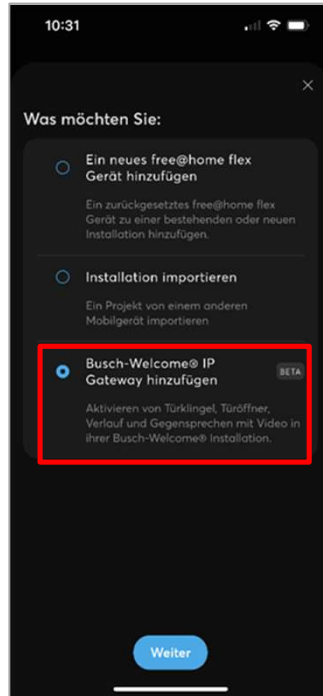

2. Neues Welcome-IP-Gateway einfügen

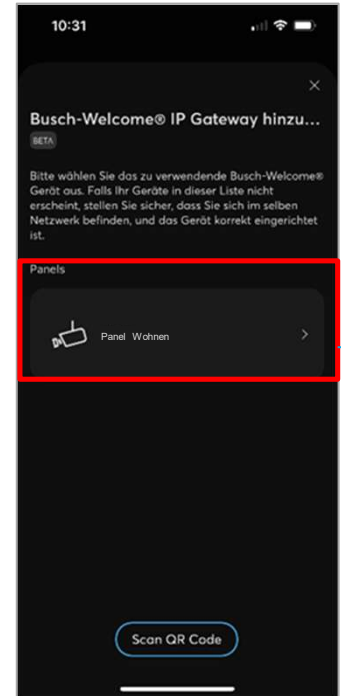

3. Panel auswählen

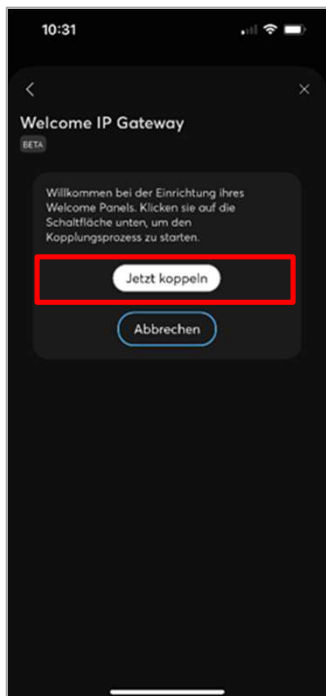

4. Kopplungsanfrage ans das Panel/Gateway stellen

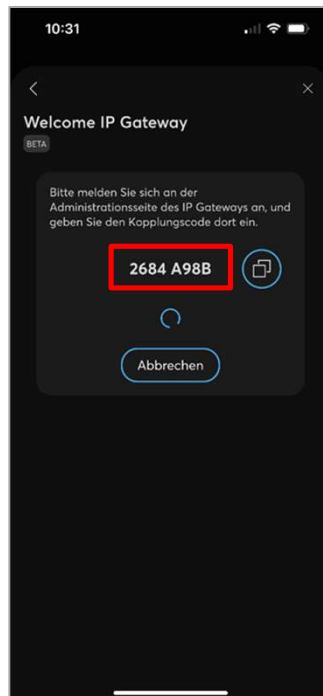

5. Kopplungscode notieren



# Busch-Welcome® IP/ Busch-free@home®

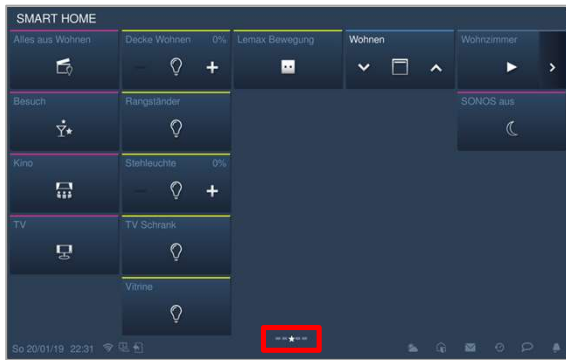

5. Am IP touch über wischen auf die Grundmenüseite wechseln

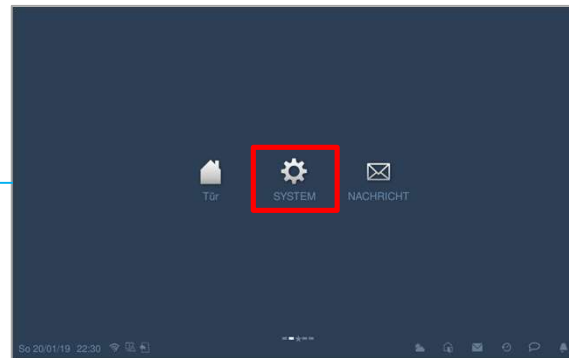

6. In die Systemeinstellungen wechseln

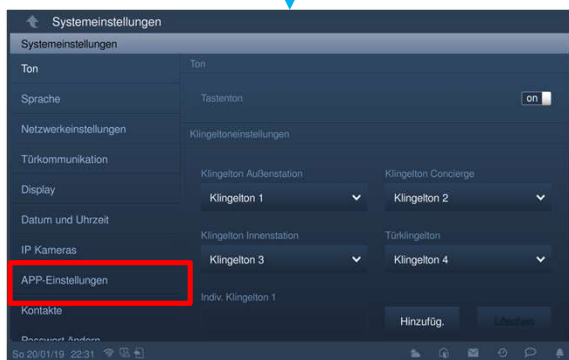

7. APP-Einstellungen auswählen

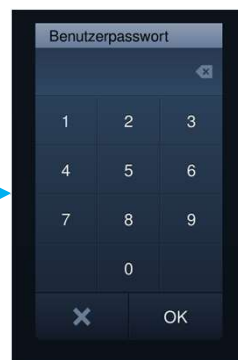

8. Das Benutzerpasswort ab Werk lautet (sofern es nicht vom Nutzer geändert wurde)  
„123456“

# Busch-Welcome® IP/ Busch-free@home®

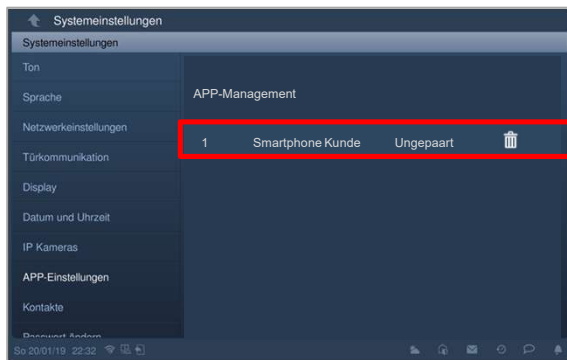

9. Das zu koppelnde Smartphone auswählen

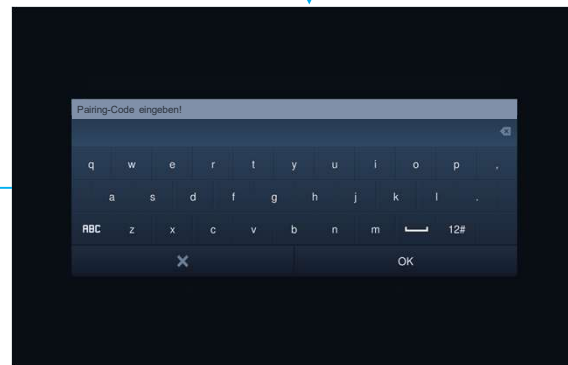

10. Den bei Punkt 5 notierten Kopplungscode eingeben

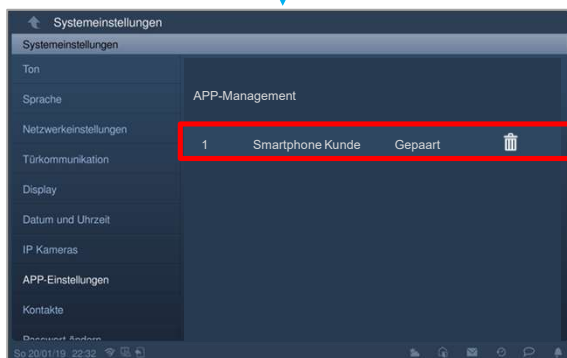

11. Die erfolgreiche Paarung wird bestätigt