

Betriebsanleitung Busch-AudioWorld®

Intercom-Verstärker-Einsatz mit Display 8214 U



1	Sicherheit.....	3
2	Bestimmungsgemäßer Gebrauch	3
2.1	Umwelt.....	3
3	Bedienung.....	4
3.1	Tastenbelegung	4
3.2	Display und Symbole	4
3.3	Menü-Navigation.....	5
3.4	Übersicht der Menüstruktur.....	6
3.4.1	Funktionen der Menütasten	6
3.5	Gerät einstellen.....	7
3.6	Menü SETUP	7
3.6.1	Sprache auswählen.....	8
3.6.2	Zone.....	8
3.6.3	Beleuchtung.....	9
3.6.4	Klang.....	10
3.6.5	Ruf-Typ	11
3.6.6	Beenden.....	12
3.7	Einstellungen im Änderungs Menü	13
3.7.1	Rufzone.....	14
3.7.2	Kanal II.....	15
3.7.3	Raumüberwachung.....	15
3.7.4	RUF Abweisen-Funktion	16
3.7.5	Sleep-Automatik.....	17
3.7.6	Babymonitoring.....	17
3.7.7	Wecker Ein/Aus	18
3.7.8	Uhrzeit.....	19
3.7.9	Version.....	19
3.7.10	RESET (Geräte-Einstellungen zurücksetzen).....	20
3.7.11	Beenden.....	20
4	Technische Daten.....	21
5	Aufbau und Funktion	22
5.1	Funktions- und Ausstattungsmerkmale	22
5.2	Kombinationsmöglichkeiten	23
6	Montage und elektrischer Anschluss	24
6.1	Anforderungen an den Installateur	24
7	Montage / Installation.....	25
7.1	Anforderungen an den Installateur	25
7.2	Allgemeine Montagehinweise	25
7.3	Montage.....	26
7.4	Elektrischer Anschluss.....	27
7.4.1	Installations- / Anschlussmöglichkeiten.....	28
8	Reinigung.....	28

1 Sicherheit



Warnung

Elektrische Spannung !

Lebensgefahr und Brandgefahr durch elektrische Spannung in Höhe von 230 V.

- Arbeiten am 230 V-Netz dürfen nur durch Elektrofachpersonal ausgeführt werden!
- Vor Montage / Demontage Netzspannung freischalten!

2 Bestimmungsgemäßer Gebrauch

Das Gerät ist Teil des Busch-AudioWorld®-Systems und ausschließlich zu der im Kapitel „Aufbau und Funktion“ erläuterten Verwendung mit den gelieferten und zugelassenen Komponenten bestimmt. Das Gerät darf nur in trockenen Innenräumen installiert werden.

2.1 Umwelt



Denken Sie an den Schutz der Umwelt !

Gebrauchte Elektro- und Elektronikgeräte dürfen nicht zum Hausabfall gegeben werden.

- Das Gerät enthält wertvolle Rohstoffe, die wieder verwendet werden können. Geben Sie das Gerät deshalb an einer entsprechenden Annahmestelle ab.

Alle Verpackungsmaterialien und Geräte sind mit Kennzeichnungen und Prüfsiegeln für die sach- und fachgerechte Entsorgung ausgestattet. Entsorgen Sie Verpackungsmaterial und Elektrogeräte bzw. deren Komponenten immer über die hierzu autorisierten Sammelstellen oder Entsorgungsbetriebe.

Die Produkte entsprechen den gesetzlichen Anforderungen, insbesondere dem Elektro- und Elektronikgerätegesetz und der REACH-Verordnung.

(EU-Richtlinie 2002/96/EG WEEE und 2002/95/EG RoHS)

(EU-REACH-Verordnung und Gesetz zur Durchführung der Verordnung (EG) Nr.1907/2006)

3 Bedienung

3.1 Tastenbelegung



Abb. 1: Tastenbelegung

Taste	Bedienung	Menü-Navigation	Menüpunkt einstellen	Werte einstellen	RESET
⏻	EIN / AUS	Menü zurück			Alle Tasten der Schaltwippe gleichzeitig für ca. 5 s drücken
■	Leise	Menü auswählen	Menüpunkt auswählen	Werte ändern	
+	Laut				
PROG	OK	Menü aufrufen		Wert übernehmen	

3.2 Display und Symbole

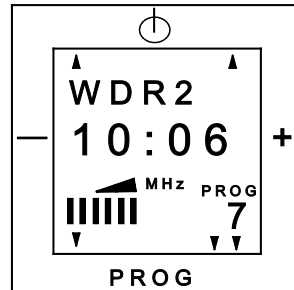

Abb. 2: Display

Nr.	Funktion
1	Automatische Ausschaltfunktion-Symbol (Sleep-Funktion)
2	RUF ABWEISEN-Symbol (Bitte nicht stören-Funktion)
3	Menüinfos / Infofeld und Sendername
4	Menüoptionen / Frequenzanzeige / Uhr
5	Wecker-Symbol
6	Menüebene / Speicherplatz Sender
7	SETUP / MENÜ - Symbol
8	Raumüberwachungs-Symbol
9	Balance / Lautstärke
10	Lautstärken-Symbol
11	Frequenz-Symbol

3.3 Menü-Navigation

Die Menü-Navigation beschreibt die generellen Möglichkeiten in einem Menüpunkt und die Reaktion des Gerätes.

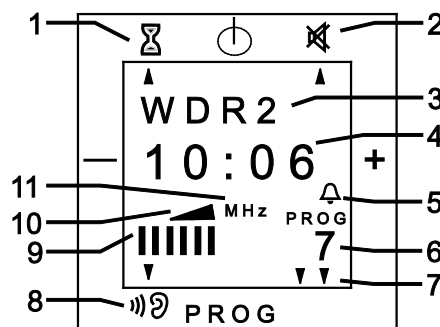
Sender wechseln

Durch kurzes Drücken der Taste „PROG“ ist ein Wechsel zwischen den Sendern / Quellen möglich!

Menü einstellen

Die Anzeige des einzustellenden Menüpunktes blinkt.

Eingabe abbrechen

Drücken Sie die Taste „ EIN / AUS“ um die nachfolgenden Menüs ohne Speicherung abzubrechen.

Untermenüs überspringen

Durch Drücken der Tasten „+/-“ wechseln Sie die Auswahl.

Lautstärke ändern

Durch Drücken der Tasten „+/-“ kann die Lautstärke verändert werden.

Eingabe bestätigen

Durch Drücken der Taste „PROG“ bestätigen Sie die Eingabe.

Die Einstellung ist gespeichert.

Wecker Ein- / Ausschalten

Das Gerät ist ausgeschaltet.

1. Drücken Sie die Taste „PROG“ für ca. 3 Sekunden.
 - Der aktuelle Zustand wird gewechselt. Der Wecker wird aktiviert oder deaktiviert!

Schlaffunktion

Das Gerät muss eingeschaltet sein!

1. Drücken Sie die Taste „EIN / AUS“ für ca. 3 Sekunden.
2. Wechseln Sie die gewünschte Zeit mit dem Drücken der Taste „PLUS / MINUS“.
(nur 5 Minutenschritte möglich!)
3. Bestätigen Sie Ihre Eingabe mit der Taste „PROG“.

Das Gerät schaltet sich nach der Zeiteinstellung für die Schlaffunktion automatisch aus.

RUF (voreingestellte Rufzone)

Durch ganzflächiges Drücken des Displays kann direkt gesprochen werden.

Warten Sie das akustische Signal ab!

Bei einem Anruf aus einer anderen Zone bleibt das Gerät für 15 Sekunden auf dieser Zone eingestellt.
So kann eine Beantwortung direkt erfolgen.

3.4 Übersicht der Menüstruktur

3.4.1 Funktionen der Menütasten

Das Gerät verfügt über ein Hauptmenü mit einer Unterteilung in Menüebenen und Menüpunkten. Die Menüebenen besitzen einzelne Menüpunkte, in denen Sie die gewünschten Einstellungen vornehmen können.

Menü	Menüebene	Menüpunkt	Einstellungen
1 / 2	SETUP		
		Sprache	xx Sprachen stehen zur Verfügung
		Zone	Wählen Sie zwischen 0 ... 15 Ihre Ruf-Zone
		Beleuchtung	3 Beleuchtungsoptionen stehen zur Auswahl
		Klang	3 Klangarten stehen zur Auswahl
		Ruf-Typ	Bestimmen Sie den Ruf-Typ des Gerätes
	Beenden	SETUP-Menü beenden	
2 / 2	Änderungsmenü		
		Rufzone	Ruf-Zonen einstellen
		Kanal	2 Möglichkeiten stehen zur Verfügung
		Raumüberwachung	Ein- oder Ausschalten
		RUF Abweisen-Funktion	Unterdrückungsfunktion der Sprachdurchsagen
		Sleep-Automatik	automatische Ausschaltfunktion ein- oder ausschalten
		Babymonitoring	akustische Überwachungsfunktion ein- oder ausschalten
		Wecker	Weckfunktion ein- oder ausschalten
		Uhrzeit	
		Version	Zeigt die Geräte-Version an
		RESET	Auf Auslieferungszustand zurück setzen
	Beenden	Änderungsmenü beenden	

In den folgenden Kapiteln werden diese Menüebenen und Menüpunkte beschrieben.

3.5 Gerät einstellen

3.6 Menü SETUP



Hinweis

Beachten Sie dass die Zentrale eingeschaltet ist und eine Signalquelle wiedergibt, bevor Sie das SETUP des Intercom-Verstärker-Einsatzes starten.

Das Setup wird automatisch bei der Erstinbetriebnahme oder bei dem Zurückstellen der Einstellungen (RESET) durchgeführt.

Wenn bestimmte Funktionen für Sie nicht relevant sind, drücken Sie die Taste "PLUS / MINUS" Sie wechseln zum nächsten Menüpunkt.

Führen Sie die Geräteeinstellungen in der folgenden Reihenfolge durch.
Die genaue Beschreibung der einzelnen Schritte ist in den folgenden Unterkapiteln aufgeführt.

Bitte schalten Sie das Gerät ein.

Nr.	Funktion
1	Sprache auswählen
2	Zone wählen
3	Beleuchtung des Displays einstellen
4	Klang einstellen
5	Ruf-Typ einstellen
6	Beenden

3.6.1 Sprache auswählen



Abb. 3: Sprache auswählen

Das Menü „Sprache“ wird automatisch bei der ersten Inbetriebnahme angezeigt.
Das Gerät bietet Ihnen mehrere Sprachen zur Auswahl an.

Sprache auswählen

Die Auswahl Sprache blinkt.

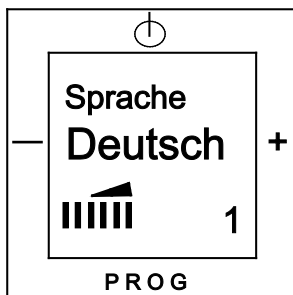
1. Bestätigen Sie die Auswahl mit der Taste „PROG“.
2. Wählen Sie Ihre gewünschte Sprache mit der Taste „PLUS / MINUS“ aus.
3. Bestätigen Sie Ihre Sprache mit der Taste „PROG“.

Das Gerät wechselt automatisch in den nächsten SETUP Menüpunkt „ZONE“.

3.6.2 Zone



Abb. 4: Zone wählen

Das Menü „ZONE“ wird automatisch bei der ersten Inbetriebnahme angezeigt.
Das Gerät bietet Ihnen mehrere Ruf-Zonen zur Auswahl an.
Ordnen Sie Ihr Gerät in eine Ruf Zonen Position ein!

Zone auswählen

Die Auswahl Zone blinkt.

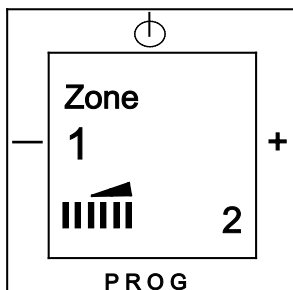
1. Bestätigen Sie die Auswahl mit der Taste „PROG“.
2. Wählen Sie Ihre gewünschte Zone (1 ... 15) mit der Taste „PLUS / MINUS“ aus.
3. Bestätigen Sie Ihre Zone mit der Taste „PROG“.

Das Gerät wechselt automatisch in den nächsten SETUP Menüpunkt „BELEUCHTUNG“.

3.6.3 Beleuchtung



Abb. 5: Beleuchtung einstellen

In diesem Menü können Sie die Beleuchtung des Displays wählen.
Das Gerät bietet Ihnen drei Möglichkeiten an

BELEUCHTUNG	Funktionen / Einstellungen
AUS	Die Beleuchtung ist immer aus.
Automatik	Nach einer Betätigung einer Taste bleibt das Display 20 Sekunden an.
EIN	Die Beleuchtung ist im eingeschalteten Zustand immer aktiv

Beleuchtung einstellen

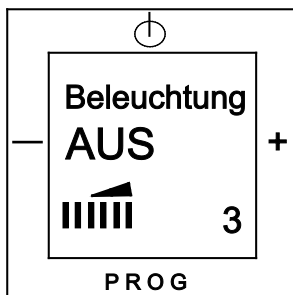
Die Auswahl Beleuchtung blinkt.

1. Bestätigen Sie die Auswahl mit der Taste „PROG“.
2. Wählen Sie die Art der Beleuchtung mit der Taste „PLUS / MINUS“ aus.
3. Bestätigen Sie Ihre Auswahl mit der Taste „PROG“.

Das Gerät wechselt automatisch in den nächsten SETUP Menüpunkt „KLANG“.

3.6.4 Klang



Abb. 6: Klang einstellen

In diesem Menü können Sie den Klang Ihres Gerätes einstellen.
 Der Klang ist die Ausgabequalität des Radios oder der Sprachdurchsagen.
 Das Gerät bietet Ihnen vier Möglichkeiten an.

KLANG	Funktionen / Einstellungen
Volume	Ausgeglichene Klangart
Bass	Für Tiefe Töne geeignet
Höhen	Für Höhe Töne geeignet
Verlassen	Verlassen Sie das Menü

Klang einstellen

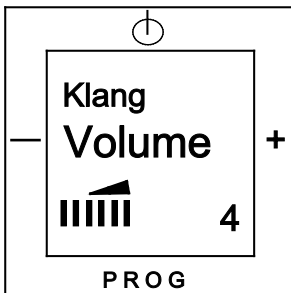
Die Auswahl Klang blinkt.

1. Bestätigen Sie die Auswahl mit der Taste „PROG“.
2. Wählen Sie die gewünschte Klangart mit der Taste „PLUS / MINUS“ aus.
3. Bestätigen Sie Ihre Auswahl mit der Taste „PROG“.

Das Gerät wechselt automatisch in den nächsten SETUP Menüpunkt „BEENDEN“.

3.6.5 Ruf-Typ



Abb. 7: Ruf-Typ einstellen

In diesem Menü können Sie den Ruf-Typ Ihres Gerätes einstellen.

Der Ruf-Typ bestimmt wie Ihr Gerät „angerufen“ wird. In dem Menü kann man einstellen ob ihr Gerät nur ein Signal-Empfänger oder ein Signal-Sender ist.

Das Gerät bietet Ihnen zwei Möglichkeiten an.

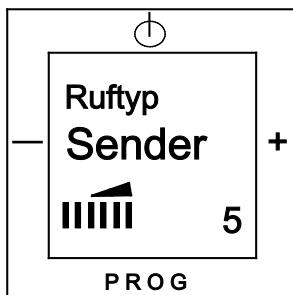
RUFTYP	Funktionen / Einstellungen
Sender	Gerät sendet Signale
Empfänger	Gerät empfängt Signale

Ruf-Typ einstellen

Die Auswahl Ruf-Typ blinkt.

1. Bestätigen Sie die Auswahl mit der Taste „PROG“.
2. Wählen Sie die gewünschten Ruf-Typ mit der Taste „PLUS / MINUS“ aus.
3. Bestätigen Sie Ihre Auswahl mit der Taste „PROG“.

Das Gerät wechselt automatisch in den nächsten SETUP Menüpunkt „BEENDEN“.

3.6.6 Beenden



Abb. 8: SETUP-Menü beenden

In diesem Menü wählen Sie Ihre weitere Vorgehensweise.
Das Gerät bietet Ihnen zwei Möglichkeiten an.

SETUP-Menü beenden

1. Bestätigen Sie Ihre Auswahl mit der Taste „PROG“ um das Setup Menü zu beenden.

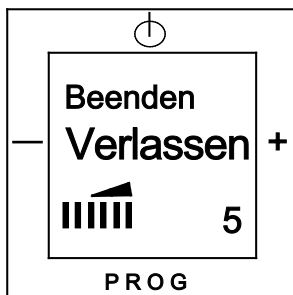
Das Gerät ist betriebsbereit!



Hinweis

Zusätzlich können weitere Einstellungen vorgenommen werden (siehe Kapitel 3.7 Einstellungen Änderungs Menü auf der Seite 13).

3.7 Einstellungen im Änderungs Menü

Zum Ändern der Einstellungen drücken Sie ca. 5 Sekunden die Taste „PROG“.

Wenn bestimmte Funktionen für Sie nicht relevant sind, drücken Sie die Taste "Plus / Minus" und Sie wechseln zum nächsten Menüpunkt.

Änderungsoptionen

Nr.	Funktion
1	Rufzone
2	Kanal
3	Raumüberwachung
4	RUF Abweisen-Funktion
5	Sleep-Automatik (automatische Ausschaltfunktion)
6	Babymonitoring (akustische Überwachungsfunktion)
7	Wecker
8	Uhrzeit
9	Version
10	Reset
11	Beenden

3.7.1 Rufzone



Abb. 9: Rufzone einstellen

In diesem Menü können Sie die Rufzone einstellen.

Die Rufzone bestimmt

Das Gerät bietet Ihnen zwei Möglichkeiten an.

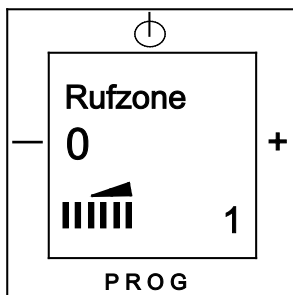
Rufzone	Funktionen / Einstellungen
0	Alle Zonen
1 ... 15	Selektierte Zonen

Rufzone wechseln

Die Auswahl Rufzone blinkt.

1. Bestätigen Sie Ihre Auswahl mit der Taste „PROG“.
2. Wählen Sie die gewünschte Funktion mit der Taste „PLUS / MINUS“.
3. Bestätigen Sie Ihre Auswahl mit der Taste „PROG“.

4. Drücken Sie mittig auf das Display um das eingebaute Mikrofon zu aktivieren.
5. Sprechen Sie Ihre Nachricht.

6. Warten Sie das akustische Signal ab!
7. Drücken Sie die Taste „PROG“ um diesen Punkt zu beenden.

3.7.2 Kanal II



Abb. 10: Funktion wählen

In diesem Menü können Sie den Kanal wählen.
 Das Gerät bietet Ihnen zwei Möglichkeiten an.

KANAL II	Funktionen / Einstellungen
Kanal CH 1	AUX 1 - Ausgabe über eine externe Signalausgabe
Kanal CH 2	Tuner / AUX 2 - Ausgabequalität vom der Zentrale selber

Kanal wechseln

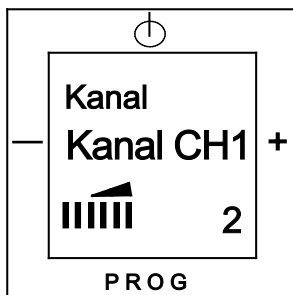
Die Auswahl Kanal blinkt.

1. Bestätigen Sie Ihre Auswahl mit der Taste „PROG“.
2. Wählen Sie die gewünschte Funktion mit der Taste „PLUS / MINUS“.
3. Bestätigen Sie Ihre Auswahl mit der Taste „PROG“.

3.7.3 Raumüberwachung



Abb. 11: Raumüberwachung ein- oder ausschalten

In diesem Menü können Sie die Raumüberwachung ein oder ausschalten.

3.7.4 RUF Abweisen-Funktion

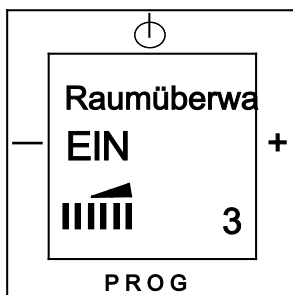

Abb. 12: RUF Abweisen-Funktion ein-, oder ausschalten

In diesem Menü können Sie die RUF Abweisen-Funktion ein- oder ausschalten.
Die RUF Abweisen-Funktion ist eine Unterdrückungsfunktion der Sprachdurchsagen.

Kanal wechseln

Die Auswahl RUF Abweisen-Funktion blinkt.

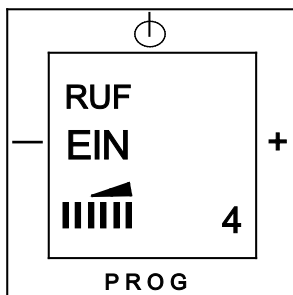
1. Bestätigen Sie Ihre Auswahl mit der Taste „PROG“.
2. Wählen Sie die gewünschte Funktion mit der Taste „PLUS / MINUS“.
3. Bestätigen Sie Ihre Auswahl mit der Taste „PROG“.



Hinweis

Beachten Sie das während der Einstellungen in diesem Menü keine Sprachdurchsagen empfangen werden können!

3.7.5 Sleep-Automatik



Abb. 13: Sleep-Automatik

Dieses Menü bietet Ihnen die Möglichkeit eine automatische Ausschaltfunktion zu aktivieren.

Sleep-Automatik einstellen

Die Auswahl Sleep-Automatik blinkt.

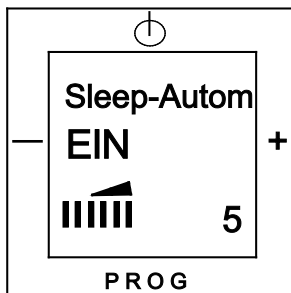
1. Bestätigen Sie Ihre Auswahl mit der Taste „PROG“.
2. Wählen Sie mit der Taste „PLUS / MINUS“ EIN / AUS um die Funktion ein- oder auszuschalten.
3. Bestätigen Sie Ihre Auswahl mit der Taste "PROG".

Der nächste Menüpunkt „Babymonitoring“ wird angezeigt.

3.7.6 Babymonitoring



Abb. 14: Babymonitoring

Dieses Menü bietet Ihnen die Möglichkeit eine akustische Überwachungsfunktion einzustellen.

Babymonitoring einstellen

Die Auswahl Babymonitoring blinkt.

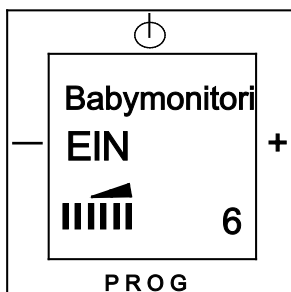
1. Bestätigen Sie Ihre Auswahl mit der Taste „PROG“.
2. Wählen Sie mit der Taste „PLUS / MINUS“ EIN / AUS um die Funktion ein- oder auszuschalten.
3. Bestätigen Sie Ihre Auswahl mit der Taste "PROG".

Der nächste Menüpunkt „Wecker“ wird angezeigt.

3.7.7 Wecker Ein/Aus



Abb. 15: Wecker einstellen

In diesem Menü können Sie den Wecker einstellen.
Das Gerät bietet Ihnen vier Möglichkeiten an.

Wecker	Funktionen / Einstellungen
EIN / AUS	Wecker ein- oder ausschalten
Weckzeit	Weckzeit einstellen – Stunden – Minuten
Weckton	Weckton einstellen – Signal – Musik
Verlassen	Menüpunkt verlassen

Wecker einstellen

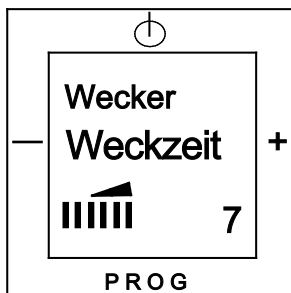
Die Auswahl Wecker blinkt.

1. Bestätigen Sie Ihre Auswahl mit der Taste „PROG“.
2. Stellen Sie die Weckzeit ein.
3. Drücken Sie die Taste „PLUS / MINUS“ um die Stunden der Weckzeit einzustellen.
4. Bestätigen Sie Ihre Stunden-Weckzeit mit der Taste „PROG“.
5. Danach wechselt das Menü die Einstellungsmöglichkeit der Minutenangabe der Weckzeit.
6. Drücken Sie die Taste „PLUS / MINUS“ um die Minuten der Weckzeit einzustellen.
7. Bestätigen Sie Ihre Minuten-Weckzeit mit der Taste „PROG“.

Der nächste Menüpunkt „Weckton“ wird angezeigt.

Weckton einstellen

1. Bestätigen Sie Ihre Auswahl mit der Taste „PROG“.
2. Wählen Sie Ihren Weckton.
3. Bestätigen Sie Ihren Weckton mit der Taste „PROG“.

Menüpunkt verlassen

1. Bestätigen Sie Ihre Auswahl mit der Taste „PROG“.

Der Menüpunkt wird verlassen und das Gerät wechselt automatisch in den nächsten Menüpunkt „UHRZEIT“.

3.7.8 Uhrzeit



Abb. 16: Uhrzeit einstellen

In diesem Menü können Sie die Uhrzeit für die Uhrzeitanzeige einstellen.

Uhrzeit einstellen

Die Auswahl Uhrzeit blinkt.

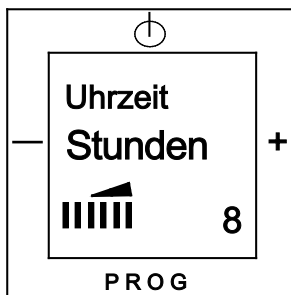
1. Bestätigen Sie die Auswahl mit der Taste „PROG“.
2. Stellen Sie die Stunde der Uhrzeit mit der Taste „PLUS / MINUS“ ein.
3. Bestätigen Sie Ihre Stunden-Eingabe mit der Taste „PROG“.
4. Stellen Sie die Minuten der Uhrzeit mit der Taste „PLUS / MINUS“ ein.
5. Bestätigen Sie Ihre Minuten-Eingabe mit der Taste „PROG“.

3.7.9 Version



Abb. 17: Softwareversion

Dieses Menü zeigt Ihnen die aktuell verwendete Softwareversion des Gerätes an.

3.7.10 RESET (Geräte-Einstellungen zurücksetzen)

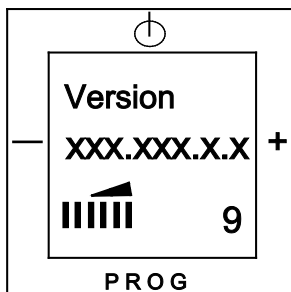

Abb. 18: RESET

Um alle vorgenommenen Einstellungen zu löschen und neu einzugeben, müssen Sie das Gerät komplett auf den Auslieferungszustand zurücksetzen.

Gerät zurücksetzen

1. Drücken Sie gleichzeitig die Taste „PLUS / MINUS“ für ca. 5 Sekunden.
 - RESET blinkt.
 - Das Gerät wird zurückgesetzt und wechselt in das SETUP Menü.

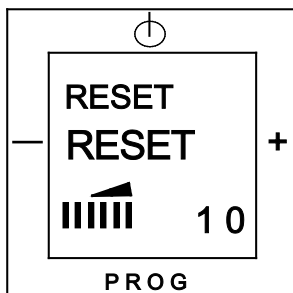
Alle Einstellungen Ihres Gerätes sind jetzt zurückgesetzt. Gehen Sie alle Einstellungen durch und stellen diese neu ein, siehe Kapitel "**Fehler! Verweisquelle konnte nicht gefunden werden.**" auf Seite **Fehler! Textmarke nicht definiert.**

3.7.11 Beenden



Abb. 19: Änderungs-Menü beenden

In diesem Menü wählen Sie Ihre weitere Vorgehensweise. Das Gerät bietet Ihnen zwei Möglichkeiten an.

BEENDEN	Funktionen / Einstellungen

Änderungs-Menü beenden

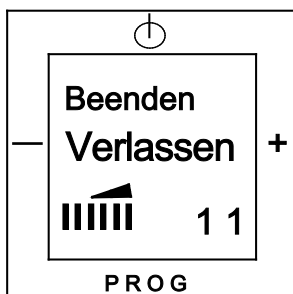
1. Bestätigen Sie Ihre Auswahl mit der Taste „PROG“ um das Änderungs-Menü zu beenden.

Das Gerät zeigt Ihnen den normalen Bildschirm an.

4 Technische Daten

Bezeichnung	Wert
Betriebsspannung	15 V DC, SELV
Nennstrom	150 mA
Ausgangsleistung	2 x 1 W (16 Ohm)
Eingangsempfindlichkeit (Audiobus)	3 V _{ss}
Zulässige Lautsprecherimpedanz	8 ... 16 Ohm
Klirrfaktor	< 1 %
Schutzart	IP 20
Temperaturbereich	5 °C ... 40 °C
Frequenzbereich	20 ... 20.000 Hz

5 Aufbau und Funktion

Der Intercom-Verstärker-Einsatz ist für eine individuelle Lautstärkenregelung und für eine Sprachdurchsage an fünfzehn individuelle Rufzonen bestimmt. Mit zusätzlicher Rundruffunktion.

5.1 Funktions- und Ausstattungsmerkmale

- 2-Kanal Stereo / Mono
- Digitale Lautstärkeregelung mit einstellbarer Klangregelung
- Senderauswahl in Abhängigkeit von der Zentrale einstellbar
- Kanalwechsel 1 / 2
- Intercom-Ruf Sprachdurchsage (für 15 Zonen + Rundruf)
- Raumüberwachungsfunktion
- „RUF ABWEISEN“ – Unterdrückung von Sprachdurchsagen
- Integrierte Weck- / Schlaffunktion
- Permanente Speicherung der Benutzerparameter
- Mit automatischer Ausschaltfunktion (Sleep-Automatik).
- Mit akustischer Überwachungsfunktion (Babymonitoring).

5.2 Kombinationsmöglichkeiten

	 8214 U	 8208
 1751-2x	X	 8211 U
 1751-7x	X	 8221 U
 1751-8x	X	 822X EB
 2147 U-x	X	 8251-2x
 8202	X	 8251-21x
 8208	X	 8251-8x
 8209-101	X	

6 Montage und elektrischer Anschluss



Warnung

Elektrische Spannung !

Lebensgefahr durch elektrische Spannung in Höhe von 230 V bei Kurzschluss auf der Niederspannungsleitung.

- Niederspannungs- und 230 V-Leitungen dürfen nicht gemeinsam in einer UP-Dose verlegt werden!

6.1 Anforderungen an den Installateur



Warnung

Elektrische Spannung !

Installieren Sie die Geräte nur, wenn Sie über die notwendigen elektrotechnischen Kenntnisse und Erfahrungen verfügen.

- Durch unsachgemäße Installation gefährden Sie Ihr eigenes Leben und das der Nutzer der elektrischen Anlage.
- Durch unsachgemäße Installation können schwere Sachschäden, z. B. Brand, entstehen.

Notwendige Fachkenntnisse und Bedingungen für die Installation sind mindestens:

- Wenden Sie die „Fünf Sicherheitsregeln“ an (DIN VDE 0105, EN 50110):
 1. Freischalten;
 2. gegen Wiedereinschalten sichern;
 3. Spannungsfreiheit feststellen;
 4. Erden und Kurzschließen;
 5. Benachbarte, unter Spannung stehende Teile abdecken oder abschranken.
- Verwenden Sie die geeignete persönliche Schutzausrüstung.
- Verwenden Sie nur geeignete Werkzeuge und Messgeräte.
- Prüfen Sie die Art des Spannungsversorgungsnetzes (TN-System, IT-System, TT-System), um die daraus folgenden Anschlussbedingungen (klassische Nullung, Schutzerdung, erforderliche Zusatzmaßnahmen etc.) sicherzustellen.

7 Montage / Installation



Warnung

Elektrische Spannung !

Lebensgefahr durch elektrische Spannung in Höhe von 230 V bei Kurzschluss auf der Niederspannungsleitung.

- Niederspannungs- und 230 V-Leitungen dürfen nicht gemeinsam in einer UP-Dose verlegt werden!

7.1 Anforderungen an den Installateur



Warnung

Elektrische Spannung !

Installieren Sie die Geräte nur, wenn Sie über die notwendigen elektrotechnischen Kenntnisse und Erfahrungen verfügen.

- Durch unsachgemäße Installation gefährden Sie Ihr eigenes Leben und das der Nutzer der elektrischen Anlage.
- Durch unsachgemäße Installation können schwere Sachschäden, z. B. Brand, entstehen.

Notwendige Fachkenntnisse und Bedingungen für die Installation sind mindestens:

- Wenden Sie die „Fünf Sicherheitsregeln“ an (DIN VDE 0105, EN 50110):
 1. Freischalten;
 2. gegen Wiedereinschalten sichern;
 3. Spannungsfreiheit feststellen;
 4. Erden und Kurzschließen;
 5. Benachbarte, unter Spannung stehende Teile abdecken oder abschränken.
- Verwenden Sie die geeignete persönliche Schutzausrüstung.
- Verwenden Sie nur geeignete Werkzeuge und Messgeräte.
- Prüfen Sie die Art des Spannungsversorgungsnetzes (TN-System, IT-System, TT-System), um die daraus folgenden Anschlussbedingungen (klassische Nullung, Schutzerdung, erforderliche Zusatzmaßnahmen etc.) sicherzustellen.

7.2 Allgemeine Montagehinweise

- Terminieren Sie alle Zweige des Leitungsnetzes über ein angeschlossenes Busgerät (z. B. Innenstation, Außenstation, Systemgerät).
- Montieren Sie die Systemzentrale nicht unmittelbar neben Klingeltransformatoren und anderen geschalteten Spannungsversorgungen (Vermeidung von Interferenzen).
- Verlegen Sie die Leitungen des Systembusses nicht zusammen mit 230 V-Leitungen.
- Nutzen Sie nicht gemeinsame Kabel für die Anschlussleitungen von Türöffnern und Leitungen des Systembusses.
- Vermeiden Sie Übergänge zwischen verschiedenen Kabeltypen.
- Verwenden Sie in einem vier- oder mehradrigen Kabel nur zwei Adern für den Systembus.
- Verlegen Sie beim Durchschleifen nie den ankommenden und abgehenden Systembus innerhalb eines Kabels.
- Verlegen Sie nie den Innen- und Außen-Systembus innerhalb eines Kabels.

7.3 Montage

Der UP-Einsatz darf nur in UP-Gerätedosen nach DIN 49073-1, Teil 1 oder geeigneten Aufputzgehäusen montiert werden.



Abb. 20: Montage

7.4 Elektrischer Anschluss

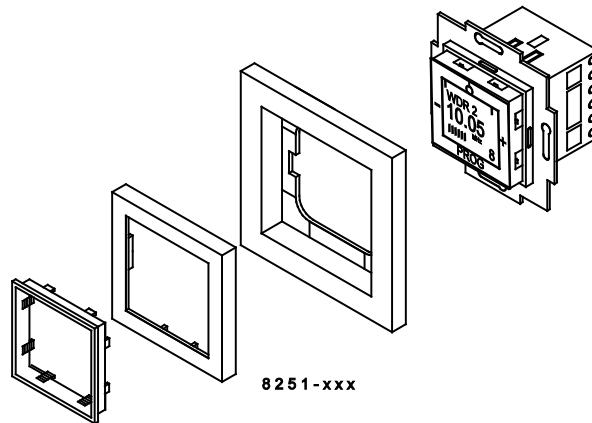

Abb. 21: Anschlussschema

Nr.	Belegung
+	Betriebsspannung (+Pol), 15 V - (0,8 mm Aderdurchmesser)
-	Betriebsspannung (-Pol), 15 V - (0,8 mm Aderdurchmesser)
D	Steuerinformation für Programmweitschaltung und Rundruf
LS -	Lautstärke Lautsprecher 1 (leiser)
LS +	Lautstärke Lautsprecher 1 (lauter)
LS -	Lautstärke Lautsprecher 2 (leiser)
LS +	Lautstärke Lautsprecher 2 (lauter)
A	Sprachsignal (bei Rundruf)
L ₁	Linker Kanal 1
R ₁	Rechter Kanal 1
L ₂	Linker Kanal 2
R ₂	Rechter Kanal 2

7.4.1 Installations- / Anschlussmöglichkeiten

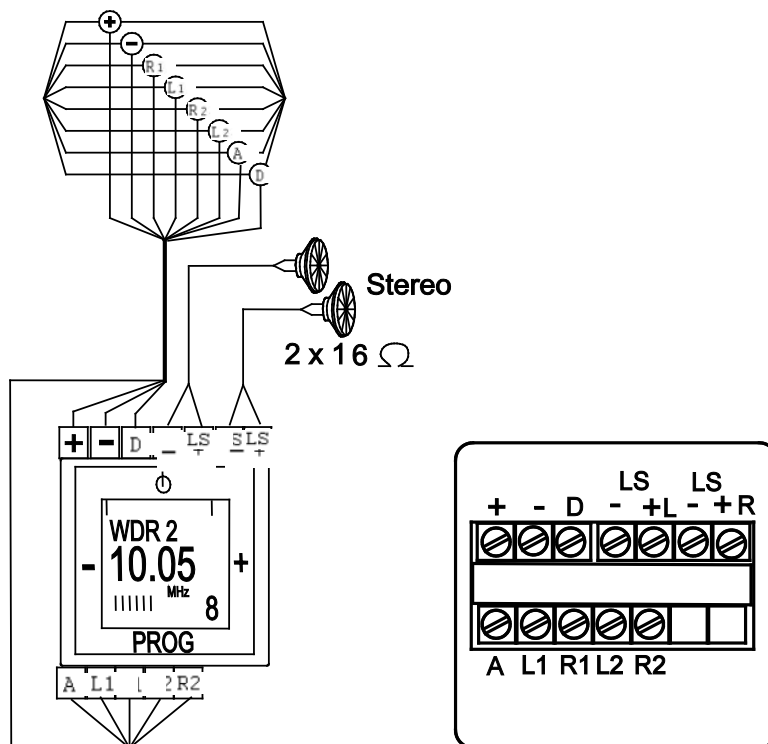

Abb. 22: Systemdarstellung für Selektivruf

Nr.	Funktion
A	Apotenzialfreier Kontakt (Schalter/Taster) *= bei Anschluss externer Lautsprecher wird der eingebaute Lautsprecher abgeschaltet

8 Reinigung

Verschmutzte Geräte können mit einem trockenen Tuch gereinigt werden. Reicht dies nicht aus, kann ein mit Seifenlösung leicht angefeuchtetes Tuch benutzt werden. Auf keinen Fall dürfen ätzende Mittel oder Lösungsmittel verwendet werden.

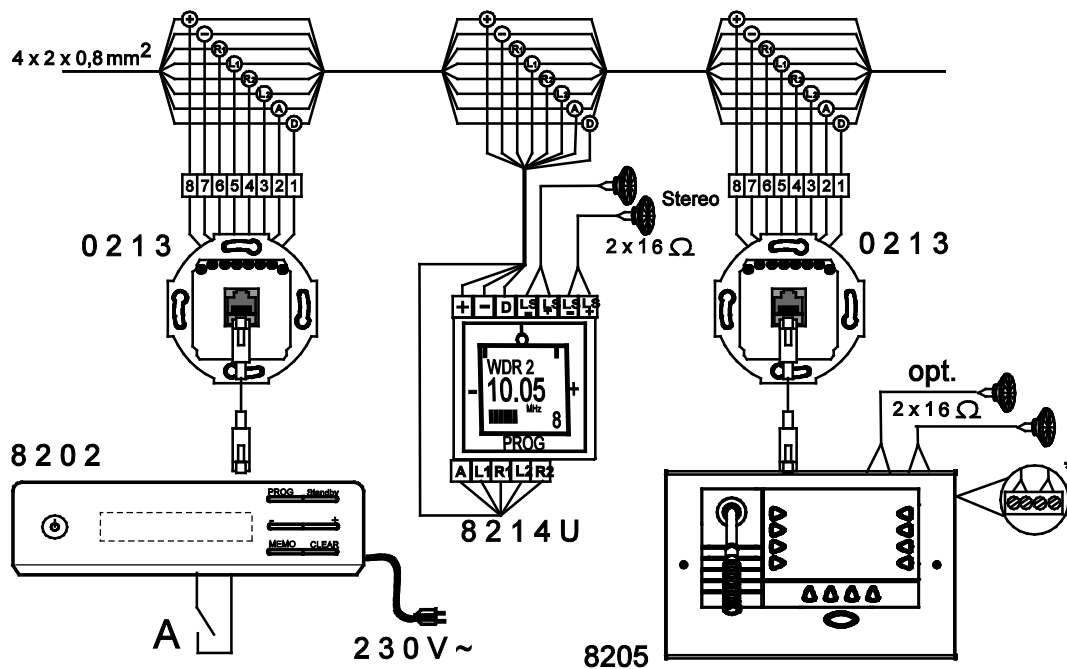
Ein Unternehmen der ABB-Gruppe

Busch-Jaeger Elektro GmbH

Postfach
58505 Lüdenscheid

Freisenbergstraße 2
58513 Lüdenscheid
Deutschland

www.BUSCH-JAEGER.de

info.bje@de.abb.com

Zentraler Vertriebsservice:

Tel.: +49 2351 956-1600

Fax: +49 2351 956-1700

Hinweis

Technische Änderungen sowie
Inhaltsänderungen dieses Dokuments behalten
wir uns jederzeit ohne Vorankündigung vor.

Bei Bestellungen gelten die vereinbarten
detaillierten Angaben. ABB übernimmt keinerlei
Verantwortung für eventuelle Fehler oder
Unvollständigkeiten in diesem Dokument.

Wir behalten uns alle Rechte an diesem
Dokument und den darin enthaltenen Themen
und Abbildungen vor. Vervielfältigung,
Bekanntgabe an Dritte oder Verwendung des
Inhaltes, auch auszugsweise, ist ohne vorherige
schriftliche Zustimmung durch ABB verboten.

Copyright© 2012 Busch-Jaeger Elektro GmbH

Alle Rechte vorbehalten