

6833-84  
6834-84



www.busch-jaeger-katalog.de/  
6800-0-2717.artikel.html

**CE**  
0786  
Busch-Jaeger Elektro GmbH, Freisenbergstraße 2, D-58513 Lüdenscheid  
2014  
DoP No.14-0001

DIN EN14604:2009-02, DIN EN14604:2005-10  
Smoke Alarm Devices:  
6833-84, 6833/01-84, 6834-84, 6833-84-500,  
6833/01-84-500, 6834-84-500  
Fire Safety

Nominal activation conditions/ sensitivity, response delay (response time) and performance under re condition	Pass	Vibration resistance	Pass
Operational reliability	Pass	Humidity resistance	Pass
Tolerance to voltage supply	Pass	Corrosion resistance	Pass
Response delay and temperature resistance	Pass	Electrical stability	Pass

The Declaration of Performance No. 14-0001 may be consulted at  
www.busch-jaeger-katalog.de/6800-0-2716.artikel.html  
www.busch-jaeger-katalog.de/6800-0-2717.artikel.html

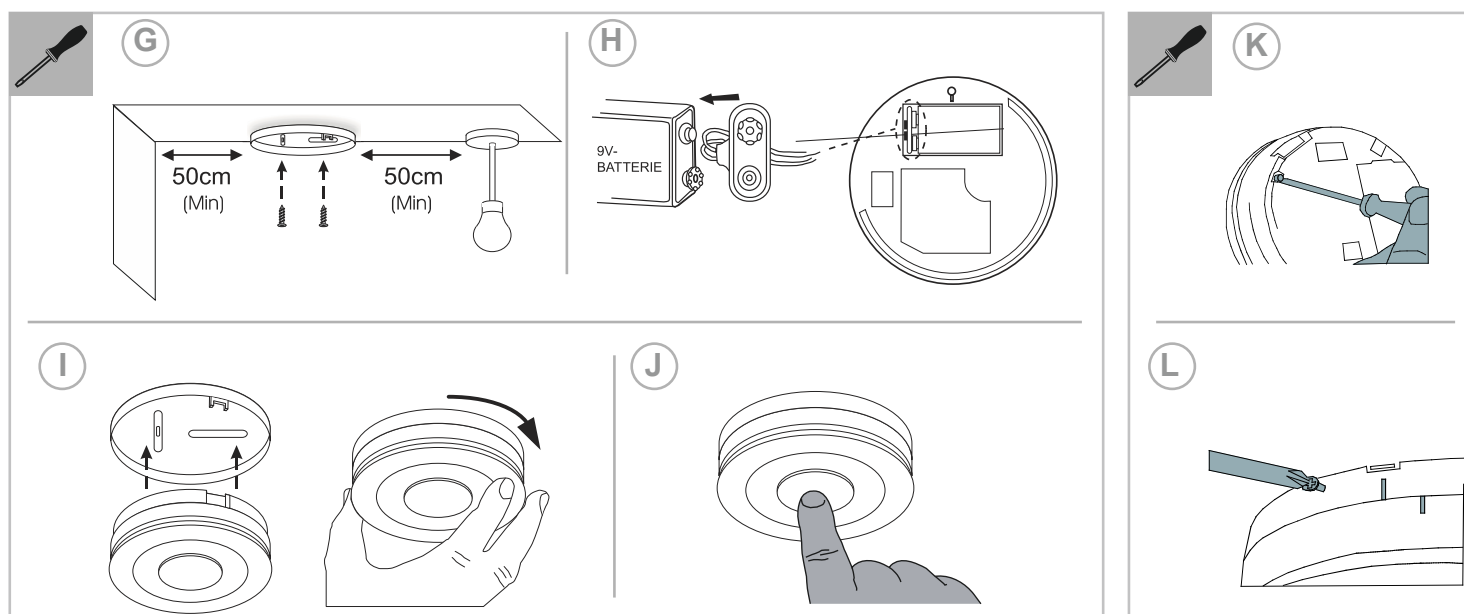

**Busch-Rauchalarm**

**GEFAHR**  
Bei direktem oder indirektem Kontakt mit spannungsführenden Teilen kommt es zu einer gefährlichen Körperdurchströmung. Elektrischer Schock, Verbrennungen oder der Tod können die Folge sein. Bei unsachgemäß ausgeführten Arbeiten an spannungsführenden Teilen besteht Brandgefahr.  
- Vor Montage und Demontage Netzspannung freischalten!  
- Arbeiten am 230 V-Netz nur von Fachpersonal ausführen lassen.

- Montageanleitung sorgfältig lesen und aufbewahren.
- Weitere Benutzerinformationen und Informationen zur Planung unter www.BUSCH-JAEGER.de oder durch Scannen des QR-Codes.

**Bestimmungsgemäßer Gebrauch**  
Das Gerät reagiert frühzeitig und zuverlässig auf Schwelbrände und offene Feuer mit Rauchentwicklung.  
Vermeiden Sie Situationen, in denen das Gerät Zugluft (offenes Fenster und/oder Ventilatoren) ausgesetzt wird.  
Setzen Sie ausschließlich die vorgeschriebenen Batterien ein.

Verbrauchte Batterien nicht mit dem Hausmüll entsorgen.

Defekte Lithiumbatterien dürfen nicht per Luftfracht verschickt werden. Bei anderen Transportarten muss die Sondervorschrift 188 der ADR beachtet werden.

Überstreichen Sie das Gerät nicht mit Farbe!

**Funktion**  
Der Rauchmelder arbeitet nach dem Streulichprinzip. Dabei werden in der Luft schwebende Rauchpartikel erkannt. Achten Sie deshalb darauf, dass jederzeit ungehindert Luft in die seitlichen Lamellen des Rauchmelders eindringen kann.

**Technische Daten**

<b>6833-84</b>	
Stromversorgung (fest eingebaute Lithium-Batterie):	2.000 mAh
Batterielebensdauer (Jahre):	10
<b>6834-84</b>	
Stromversorgung (auswechselbare Alkali Block-Batterie):	3 V
Batterielebensdauer (Monate):	24
<b>Allgemein</b>	
Betriebsbereitschaft:	optische Anzeige durch rote LED alle 32 Sekunden
Schalldruck auf 3 Meter:	85 dB(A)
Betriebstemperatur:	0 °C ... 40 °C
Lagertemperatur:	-10 °C ... +60 °C
Maße:	115 mm x 45 mm
Standards:	DIN EN 14604 / DIN 14676 / CE / ISO 9001 2000
Gewicht:	200 g
Feuchtigkeit, keine Betauung:	15 % ... 95 % rel

**Montageort**

[A] [1] Rauchmelder empfohlen  
[2] Rauchmelder optional  
[3] Wärmemelder

[B] Max. Raumhöhe  
[C] Erfassungsbereich  
[D] Min. Abstand zu Wänden und Gegenständen  
[E] Min. Abstand zu Zimmer-Giebeln  
[F] Zugluft am Gerät vermeiden

**Montage**

[G] Suchen Sie den richtigen Montageort nach DIN 14676:2012-09 aus. Entfernen Sie vor der Montage evtl. vorhandenen Bohrstaub aus den Löchern. Platzieren Sie die Montageplatte und befestigen Sie diese mittels Dübel und Schrauben an den vorgegebenen Stellen.  
[H] Nur für 6834-84  
Verbinden Sie die Batterie mit den Batterieklemmen, um das Gerät mit Strom zu versorgen.  
[I] Setzen Sie das Geräteunterteil so auf die Montageplatte, dass die beiden Markierungen direkt übereinanderliegen.  
Nur für 6833-84  
Durch Drehen Des Gerätes auf den Sockel wird die Batterie automatisch angeschlossen.  
[J] Test  
Sofort nach der Installation müssen die Rauchmelder überprüft werden. Drücken Sie den Testknopf für 3 Sekunden an jedem Melder, um sicher zu stellen, dass der Melder funktioniert.

**Wartung**  
Es wird empfohlen, die Melder später mindestens einmal pro Monat zu überprüfen. Nach Ablauf des auf dem Geräteetikett angegebenen Datums müssen die Geräte ausgetauscht werden.  
Beim Wechsel der Batterie müssen Sie den Testknopf drücken, um sicherzustellen, dass der Wärmemelder ordnungsgemäß funktioniert.

**Fehlalarm**  
Sollte der Alarm ohne ersichtlichen Grund ausgelöst werden, drücken Sie die Test-, Stumm-Taste. Dies schaltet das Warnsignal für 10 Minuten ab.

**Batteriezustand**  
Nur für 6834-84  
Wenn der Batteriezustand einen kritischen Wert erreicht hat "piept" das Gerät alle 32 Sekunden für mind. 30 Tage. Tauschen Sie die Batterie umgehend durch eine neue Batterie aus.



**Erhöhter Demontageschutz (Nur bei öffentlichen Gebäuden)**  
[K] Brechen Sie den kleinen Steg mit einem geeigneten Werkzeug heraus.  
[L] In der gezeigten Stelle, kann das Gehäuse mit einer demontagesicheren Schraube zusätzlich verriegelt werden.

**Service**  
Busch-Jaeger Elektro GmbH - Ein Unternehmen der ABB Gruppe,  
Freisenbergstraße 2, D-58513 Lüdenscheid,  
Tel: +49 2351 956-1600; www.BUSCH-JAEGER.de

**Alarm- und Statusmeldungen**

Optisches Signal	Alarmton	Bedeutung	Aktion		
Rauchalarm	rot	blinkt schnell	ALARM (lokal)	Ergreifen Sie entsprechende Vorsichts- und Rettungsmaßnahmen	
		blinkt alle 32 Sek. 1x	kein	Gerät ist betriebsbereit	—
		blinkt alle 32 Sek. 1x	laut	Gerät ist nicht betriebsbereit	Überprüfen Sie das Gerät (Batterie, Verschmutzung)
		blinkt nicht	kein	Gerät ist nicht betriebsbereit	Überprüfen Sie das Gerät (Batterie, Verschmutzung)
		blinkt alle 10 Sek. 1x	kein	Gerät ist stumm geschaltet worden, reduzierte Empfindlichkeit für 10 Minuten	—
		blinkt schnell	laut	Testalarm, Testknopf wurde gedrückt	—

**Busch-Smoke alarm**

<b>Danger !</b>
 Dangerous currents flow through the body when coming into direct or indirect contact with live components. This can result in electric shock, burns or even death. Work improperly carried out on current-carrying parts can cause fires.
 <ul style="list-style-type: none"> <li>Disconnect the mains power supply prior to installation and/or disassembly!</li> <li>Permit work on the 230-V supply system to be per-formed only by specialist staff.</li> </ul>

- Please read the mounting instructions carefully and keep them for future use.
- Additional user information and information about planning is available at [www.BUSCH-JAEGER.de](http://www.BUSCH-JAEGER.de) or by scanning the QR code.

**Intended use**

The device responds early and reliably to smoldering fires and open fires with smoke.  
Avoid situations in which the device is subjected to draught (open window and / or ventilators).

Use only the specified type of batteries..

	Do not dispose of used batteries in the household waste.
---	--

	Defective lithium batteries must not be sent via air freight. For other types of transport the regulations 188 of the ADR must be adhered to.
---	---

	Do not paint the device.
---	--------------------------

**Function**

The smoke detector works according to the scattered light principle. It detects smoke particles floating in the air.  
Therefore, ensure that air can at all times enter the lateral slats of the smoke detector unhindered

**Technical data**

<b>6833-84</b>	
Power supply (lithium battery permanently installed):	2.000 mAh
Service life of batteries (years):	10
<b>6834-84</b>	
Power supply (replaceable alkaline block battery):	3 V
Service life of batteries (Months):	24
<b>General</b>	
Operational readiness :	visual display with a red LED every 32 seconds
Sound pressure level, 3m distance:	85 dB(A)
Operating temperature:	0 °C ... 40 °C
Storage temperature:	-10 °C ... +60 °C
Dimensions:	115 mm x 45 mm
Standards:	DIN EN 14604 / DIN 14676 / CE / ISO 9001 2000
Weight:	200 g
Humidity, no condensation:	15 % ... 95 % rel

 **Installation sites**

- [A]
  - [1] Smoke detector recommended
  - [2] Smoke detector optional
  - [3] Heat detector

- [B] Maximum room height  
[C] Detection range  
[D] Minimum distance to wall and objects  
[E] Minimum distance to room gables  
[F] Avoid draughty air at the unit

 **Installation**

- [G] Find the correct installation site. Before installing, remove any existing drilling dust from the holes. Position the mounting plate and fix it to the specified positions with dowels and screws  
[H] Only for 6834-84  
Connect the battery with the battery clamps to supply the device with power.  
[I] Position the bottom section of the device on the mounting plate so that the two markings directly face each other.  
Only for 6833-84  
The battery is automatically connected by turning the device on the base.  
[J] Test  
The smoke detectors must be tested immediately after installation. Press the test button on every detector for 3 seconds to ensure that the detector functions.

**Maintenance**

At a later point in time the detectors should be tested at least once every month. When the date on the label of the device has expired, the devices must be replaced. After changing the battery, press the test button to ensure the device is working properly.

**False alarm**

If the alarm is triggered for no valid reason, press the test, mute button. This deactivates the warning signal for 10 minutes.

**State of the battery**

Only for 6834-84  
When the state of the battery reaches a critical value the device 'bleeps' briefly once every minute for at least 30 days. Replace the battery as soon as possible with a new one.

 **Increased protection against disassembly (only in public buildings)**

- [K] Break out the small bar with a suitable tool.  
[L] On the position displayed in the illustration the housing can be additionally locked with a non-removable screw.



**Service**

Busch-Jaeger Elektro GmbH - an ABB company,  
Freisenbergstraße 2, D-58513 Lüdenscheid,  
Tel: +49 2351 956-1600; [www.BUSCH-JAEGER.de](http://www.BUSCH-JAEGER.de)

**Alarm and status signals**

Optical signal	Alarm signal	Meaning	Action		
Smoke alarm	Red	Flashes rapidly	Loud	ALARM (local)	Initiate the appropriate safety and rescue measures
		Flashes once every 32 seconds	None	The unit is ready for operation	—
		Flashes once every 32 seconds	Loud	Unit is not ready	Check the unit (battery, contamination)
		Does not flash	None	Unit is not ready	Check the unit (battery, contamination)
		Flashes once every 10 seconds	None	Unit has been switched mute, reduced sensitivity for 10 minutes	—
		Flashes rapidly	Loud	Test alarm, test button has been pressed	—

**Busch-rookalarm**

<b>Gevaar !</b>
 Bij direct of indirect contact met spanningsgeleidende delen treedt er een gevaarlijke doorstroming van het lichaam op. Elektrische schok, brandwonden of de dood kunnen het gevolg zijn. Bij niet correct uitgevoerde werkzaamheden aan spanningsgeleidende delen bestaat brandgevaar.
 <ul style="list-style-type: none"> <li>Voor montage en demontage eerst de netspanning uitschakelen!</li> <li>Werkzaamheden aan het 230 V-stroomnet uitsluitend laten uitvoeren door een erkend elektrotechnisch installatiebedrijf.</li> </ul>

- Montagehandleiding zorgvuldig lezen en bewaren.
- Meer gebruikersinformatie en informatie over de planning op [www.BUSCH-JAEGER.de](http://www.BUSCH-JAEGER.de) of door scannen van de QR-code.

**Beoogd gebruik**

Het apparaat reageert vroegtijdig en betrouwbaar op (smeulende) branden en open vuur met rookontwikkeling.  
Plaats het apparaat niet in de tocht (open raam en/of ventilatoren).  
Gebruik uitsluitend de voorgeschreven batterijen.

	Oude batterijen niet met het gewone huisafval afvoeren.
---	---

	Defecte lithiumbatterijen mogen niet per luchtpost verzonden worden. Bij andere vormen van transport moet het speciale voorschrift, nummer 188, van de (Duitse) ADR worden opgevolgd.
---	---

	Het apparaat niet met verf beschilderen.
---	--

**Funcctie**

De rookmelder functioneert volgens het strooilichtprincipe. Daarbij worden in de lucht zwevende rookdeeltjes gedetecteerd.  
U moet er daarom op letten dat de lucht te allen tijde door de lamellen aan de zijkant van de rookmelder kan binnendringen.

**Technische gegevens**

<b>6833-84</b>	
Voeding (permanent ingebouwde lithiumbatterij):	2.000 mAh
Levensduur batterij (jaren):	10
<b>6834-84</b>	
Voeding (vervangbare alkaline blokbatteerij) :	3 V
Levensduur batterij (maanden):	24
<b>Algemeen</b>	
Klaar voor gebruik:	optische indicatie door rode led om de 32 seconden
Geluidsdruk, 3m afstand:	85 dB(A)
Bedrijfstemperatuur:	0 °C ... 40 °C
Opslagtemperatuur:	-10 °C ... +60 °C
Afmetingen:	115 mm x 45 mm
Normen:	DIN EN 14604 / DIN 14676 / CE / ISO 9001 2000
Gewicht:	200 g
Vochtigheid, geen bedauwing:	15 % ... 95 % rel

 **Montageplaatsen**

- [A]
  - [1] Rookmelders aanbevolen
  - [2] Rookmelders optioneel
  - [3] Hittemelders

- [B] Maximale kamerhoogte  
[C] Detectiebereik  
[D] Minimum afstand tot wanden en voorwerpen  
[E] Minimum afstand tot kamerpuntaken  
[F] Tocht bij het apparaat vermijden

 **Montage**

- [G] Kies de juiste montageplaats. Verwijder vóór de installatie, eventuele bestaande boorstof uit de gaten. Breng de montageplaat aan en bevestig deze met pluggen en schroeven op de aangegeven plaatsen.  
[H] Alleen voor 6834-84  
Sluit de batterij op de batterijklemmen aan, om het apparaat met stroom te voeden.  
[I] Zet het apparaatdeel zo op de montage plaat dat beide markeringen direct over elkaar vallen.  
Alleen voor6833-84  
Door het apparaat op de sokkel te draaien, wordt de batterij automatisch aangesloten.  
[J] Test  
Direct na de installatie moeten de rookmelders getest worden. Druk 3 seconden op de testknop van elke melder om zeker te zijn dat de melder functioneert.

**Onderhoud**

Het wordt aanbevolen de melders minstens eenmaal per maand te controleren. Na het verwijderen van de op het etiket van het apparaat vermelde datum moeten de apparaten vervangen worden.  
Wanneer u de batterij vervangt, moet u op de testknop om ervoor te zorgen dat het apparaat correct werkt.

**Loos alarm**

Als het alarm zonder aanwijsbare oorzaak gegeven wordt, drukt u op de test/stilzetten toets.

**Batterijtoestand**

Alleen voor 6834-84  
Als de batterijtoestand een kritische waarde heeft bereikt, 'piept' het apparaat eenmaal kort per minuut tenminste 30 dagen achtereen. Vervang de batterij onmiddellijk met een nieuwe batterij.

 **Verhoogde demontagebescherming (alleen bij openbare gebouwen)**

- [K] Verwijder de kleine tab met een daartoe geschikt werktuig door het af te breken.  
[L] Op de in de afbeelding getoonde plaats kan de behuizing met een tegen demontage beveiligde schroef aanvullend vergrendeld worden.

**Service**

Busch-Jaeger Elektro GmbH - Een onderneming van de ABB-groep,  
Freisenbergstraße 2, D-58513 Lüdenscheid,  
Tel: +49 2351 956-1600; [www.BUSCH-JAEGER.de](http://www.BUSCH-JAEGER.de)

**Alarm- en statusmeldingen**

Optisch signaal	Alarmtoon	Betekenis	Actie		
Rookalarm	Rood	Knippert snel	Luid	ALARM (lokaal)	Neem de overeenkomstige veiligheids- en reddingsmaatregelen.
		Knippert alle 32 seconden 1x	Geen	Apparaat is bedrijfsklaar	—
		Knippert alle 32 seconden 1x	Luid	Apparaat is niet bedrijfsklaar	Controleer het apparaat (batterij, vervuiling)
		Knippert niet	Geen	Apparaat is niet bedrijfsklaar	Controleer het apparaat (batterij, vervuiling)
		Knippert alle 10 seconden 1x	Geen	Apparaat is stilgezet, gereduceerde gevoeligheid voor 10 minuten	—
		Knippert snel	Luid	Testalarm, testtoets werd ingedrukt	—