

Zeitschaltuhren

Busch-Timer®

Es gibt Aufgaben, die täglich wiederkehren. Warum sollte man solche Routinen nicht delegieren, statt ständig selbst auf die Uhr zu sehen? Zeitschaltuhren (Timer) können auf die Minute pünktlich schalten und walten – so bleibt mehr Aufmerksamkeit für wichtigere Dinge.

Design und Funktion



Zeitschaltuhr 15 Minuten
 15-Minuten-Timer mit 2-pol. Öffnerkontakt (mechanische „Eieruhr“).



Zeitschaltuhr 120 Minuten
 120-Minuten-Timer mit 2-pol. Öffnerkontakt (mechanische „Eieruhr“).



Busch-Kurzzeittimer
 Frei programmierbarer Kurzzeittimer im Bereich von 1 Sekunde bis 9 Stunden, 59 Minuten und 59 Sekunden. Die aktuell eingestellte Zeit bleibt nach Ablauf erhalten und kann immer wieder aufgerufen werden. Der Kurzzeittimer lässt sich jederzeit anhalten (elektronische „Eieruhr“). In den Einstellungen des Gerätes lassen sich die programmierten Zeiten vor unbefugtem Zugriff bei Bedarf schützen.



Standard-Timer-Bedienelement
 Mit diesem Timer sind 2 Schaltzeiten pro Tag für Auf- und Abfahrzeiten einstellbar. Zusätzlich verfügt er über eine Urlaubsfunktion, bei der die Zeiten zufällig immer wieder geändert werden, um eine Anwesenheitssimulation zu erhalten. Neben konventionellen Schaltzeiten besitzt der Timer auch eine Astrofunktion, welche die Jalousie bei Sonnenauf- und -untergang betätigt. Des Weiteren lassen sich konventionelle Schaltzeiten und Astroschaltzeiten kombinieren. Ohne Nebenstellen ist diese Kombination aus Unterputz-Einsatz und Bedienelement für den Direktbetrieb mit einer Jalousie zu empfehlen.



Komfort-Timer-Bedienelement
 Bei diesem Timer können bis zu 3 Auf- und 3 Abfahrzeiten pro Tag eingestellt werden. Er verfügt über die identischen Funktionen des Standard-Timer-Bedienelements, bietet aber die Möglichkeit, je nach Unterputz-Einsatz auch Schalt- und Dimmfunktionen zu realisieren. So kann man mit dem Komfort-Timer beispielsweise die Außenbeleuchtung schalten. Ebenso steuert er durch eine integrierte Messung der Raumtemperatur auch optimal den Sonnenschutz – zum Beispiel in Wintergärten – ohne zusätzlichen Helligkeitssensor.



Busch-Jalousie-Komfortschalter
 Der Busch-Jalousie-Komfortschalter bietet zwei intuitive Bedienmöglichkeiten: Automatikbetrieb und manuelle Bedienung. Im Automatikbetrieb öffnet und schließt der Rollladen in der zuvor angelernten Zeit im 24-Stunden-Rhythmus. In der manuellen Bedienung fährt der Rollladen die am Drehknopf eingestellte Zwischenposition automatisch an, d.h., nach Erreichen der eingestellten Position stoppt der Rollladen von selbst.

Die vier Stufen des Busch-Jalousie-Komfortschalter

Obere Endstellung des Rollladens

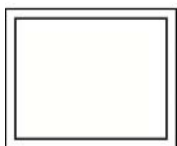
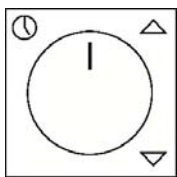

Zwischenstellung, 50 % geschlossen

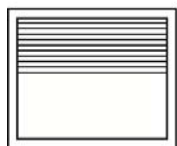
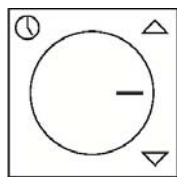

Untere Endstellung des Rollladens“

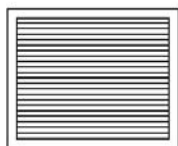
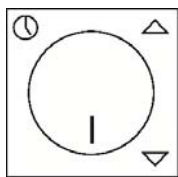

Automatikbetrieb

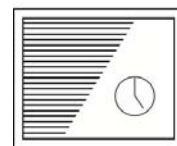
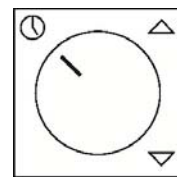

Einfachste Bedienung steht auch hier im Vordergrund. Der Busch-Jalousie-Komfortschalter bietet 2 intuitive Bedienmöglichkeiten: Automatikbetrieb und manuelle Bedienung. Im Automatikbetrieb muss der Drehschalter lediglich auf das Uhrensymbol gedreht werden. Der Rollladen führt nun im 24-Stunden-Rhythmus vollautomatisch, zu den einmalig gelernten Zeitpunkten, ein Öffnen oder Schließen des Rollladens aus. Bei der manuellen Bedienung wird der Drehschalter zwischen den Positionen „Oben“ und „Unten“ um 180 Grad gedreht. Zeigt die Markierung des Drehschalters nach oben, fährt der Rollladen nach oben. Zeigt die Markierung des Drehschalters nach unten, fährt der Rollladen nach unten. Der Rollladen fährt die am Drehknopf eingestellte Zwischenposition automatisch an, d.h., nach Erreichen der eingestellten Position stoppt der Rollladen von selbst. Bei jeder kompletten Fahrt ermittelt der Busch-Jalousie-Komfortschalter automatisch die Fahrzeit. Somit werden durch Alterung des Rollladens sich verändernde Laufzeitunterschiede einfach übernommen.

Anschluss

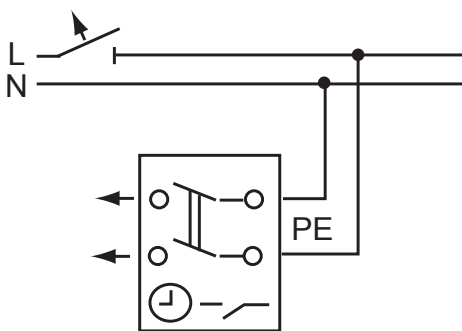

Zeitschaltuhreinsatz 2-polig,
Artikel-Nr. 1070 U / 1071 U

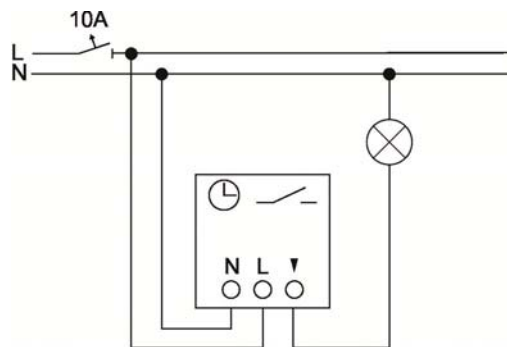

Busch-Kurzzeitimer-Einsatz,
Artikel-Nr. 6465 U-101

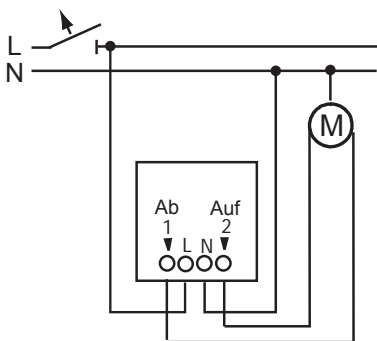

Jalousie-Komfort-Einsatz,
Artikel-Nr. 6419 U

Baukastenprinzip der Jalousieeinsätze und -bedienelemente

Abbildung



	1785 JA-xx	1740-xx-xx	2557 PZ-xxx-101 1755 PZ-xx-101 1755 SL/PZ-xxx-101	6430-xxx-102	6066-xxx-10x	6456-101	6455-101	
Bedienelement	Wippe für Jalousieschalter/-taster	Zentralscheibe mit Drehgriff für Jalousieschalter/-taster	Zentralscheibe für Profilhalbzylinder-Tastrastschalter/-taster	Bedienelement	IR-Bedienelement beleuchtet	Standard-Timer-Bedienelement	Komfort-Timer-Bedienelement	
UP-Einsatz	2000/4 US 2020/4 US	2713 U 2723 U 2712 U 2722 U	2713 USL-101 2723 USL-101 2712 USL-101 2722 USL-101	6411 U-101 6411 U/S-101 6418 U	6411 U-101 6411 U/S-101	6418 U	6411 U-101 6411 U/S-101	6419 U
Bezeichnung UP-Einsatz	Jalousieschalter/-tastereinsatz	Jalousieschalter/-tastereinsatz, Drehgriff	Jalousieschalter/-tastereinsatz, Profilhalbzylinder	Busch-Jalousiecontrol® II Einsatz Busch-Jalousiebasis-Einsatz	Busch-Jalousiecontrol® II Einsatz	Busch-Jalousiebasis-Einsatz	Busch-Jalousiecontrol® II Einsatz	Jalousie-Komfort-Einsatz
Vor-Ort-Bedienung	X	X	X	X	X	X	X	X
Nebenstelleneingang				X (nur 6411 U-101 und 6411 U/S-101)	X		X	
Partyfunktion				X (nur 6411 U-101 und 6411 U/S-101)	X			
IR-Empfang					X			
Autom. Anfahren von Zwischenpos.								X
24-Std-Rhythmus						X	X	X
Block-/individuelle Schaltzeiten						X	X	
Astrofunktionen						X	X	
Integrierter Temperatursensor								
Helligkeitssensor (Steuerung nach Sonnenwerten)				6414 (nur 6411 U/S-101)	6414 (nur 6411 U/S-101)		6414 (nur 6411 U/S-101)	
Helligkeitssensor (Steuerung nach Dämmerungswerten)							6414 (nur 6411 U/S-101)	
Glasbruchmelder				6413 (nur 6411 U/S-101)	6413 (nur 6411 U/S-101)		6413 (nur 6411 U/S-101)	
Windsensor								
Regensensor								

X = Kombination möglich

Technische Daten

	Artikel-Nr.	Nennspannung	Nennstrom						
Zeitschaltuhr-einsatz	1070 U 1071 U	230 V~, ± 10 %	16 A, cos φ 0,25						
	Artikel-Nr.	Nennspannung	Max. Schaltstrom (Ohmsche Last)	Max. Schaltstrom (Induktive Last)	Max. Timerzeit	Min. Timerzeit	Kleinste Auflösung	Schutzart	Temperaturbereich
Busch-Kurzzeittimer-Einsatz	6465 U-101	230 V~, ± 10 %, 50Hz	10 A, 230 V~, 50Hz	4 A, 230 V~	9:59:59 h	0:00:01 h	1 s	IP 20	0 ... +50°C
	Artikel-Nr.	Nennspannung	Max. Schaltstrom	Min. Schaltstrom	Verlustleistung (standby)	Relais-Laufzeit	Relais-Umschalt-pause	Schutzart	Temperaturbereich
Jalousie-Komfort-Einsatz	6419 U	230 V~, ± 10 %, 50Hz	1,3 A, cosφ 0,5	0,35 A	<= 1 W	Max. 3 min.	600 ms	IP 20	0°C – +35°C
	Artikel-Nr.	Gangreserve	Betriebs-temperatur						
Standard-Timer-Bedienelement	6456-101	für Uhrzeit und Datum > 10 Jahre	0°C – +35°C						
	Artikel-Nr.	Nennspannung	Ausgänge	Nennstrom	Nennleistung	Temperaturbereich			
Jalousie-Basis-Einsatz	6418 U	230 V~, ± 10 %, 50Hz	2 Schließer	3 A, cos φ 0,5	690 VA	0°C – +35°C			
	Artikel-Nr.	Gangreserve	Betriebs-temperatur						
Komfort-Timer-Bedienelement	6455-101	für Uhrzeit und Datum > 10 Jahre	0°C – +35°C						
	Artikel-Nr.	Nennspannung	Ausgänge	Nennstrom	Nennleistung	Steuer-/Signal-ausgänge	Temperaturbereich		
Busch-Jalousiecontrol® II-Einsatz	6411 U-101	230 V~, ± 10 %, 50Hz - 60 Hz	2 Schließer	3 A, cos φ 0,5	690 VA	2	0°C – +35°C		
	Artikel-Nr.	Nennspannung	Ausgänge	Nennstrom	Nennleistung	Steuer-/Signal-ausgänge	Temperaturbereich		
Busch-Jalousiecontrol® II-Einsatz	6411 U/S-101	230 V~, ± 10 %, 50Hz - 60 Hz	2 Schließer	3 A, cos φ 0,5	690 VA	2	0°C – +35°C		
	Artikel-Nr.	Nennspannung	Ausgänge	Nennstrom	Nennleistung	Lastart	Temperaturbereich		
Busch-Universal-Relais-Einsatz	6401 U-102	230 V~, ± 10 %, 50Hz -60 Hz	1 Schließer, potenzialgebunden	10 AX	2300 W/VA	230 V-Glühlampen, 230 V-Halogenlampen, Leuchtstofflampen und Niedervolt Halogenlampen, die über Transformatoren betrieben werden	-25 °C - 55 °C		

Programmvarianten

Die Bedienelemente gibt es in den folgenden Schalterprogrammen: carat®, *pur edelstahl*, impuls, solo®, **Busch-axcent®**, alpha, future® linear, Reflex SI und Busch-Duro® 2000 SI.



Service



Busch-Jaeger Elektro GmbH – Ein Unternehmen der ABB-Gruppe, Freisenbergstraße 2, D-58513 Lüdenscheid
Zentraler Vertriebsservice Tel: 02351 956-1600, www.BUSCH-JAEGER.de



BUSCH-JAEGER